

DHP Finale 2014

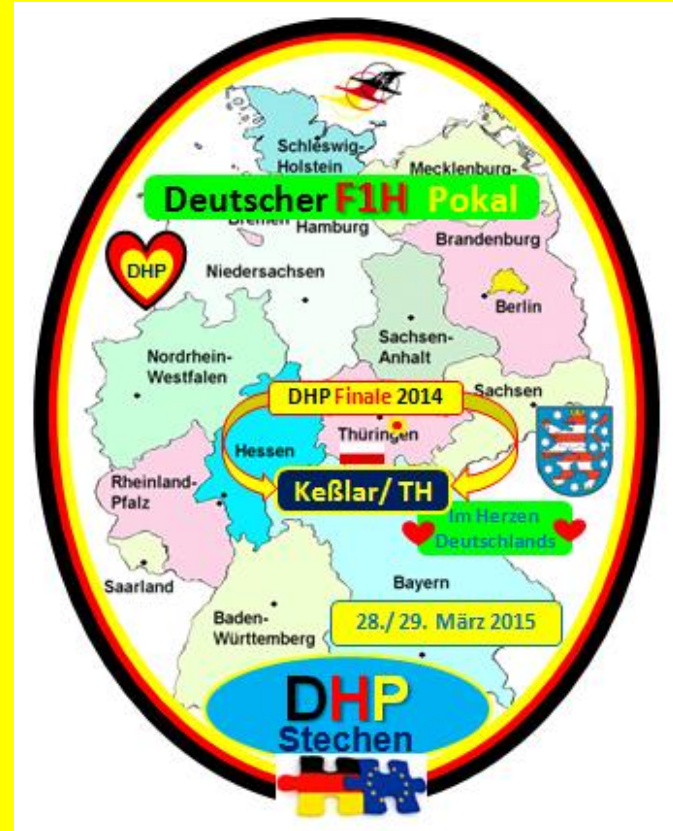

DHP - 120 sec ist ein MAX !

Vorstellung der Finalteilnehmer 2014



Wolfgang Schweidler (HE)
Kategorie C circle



Uwe Rusch (ST)
Kategorie C circle



Sabrina Schönburg (ST)
Kategorie U UHU

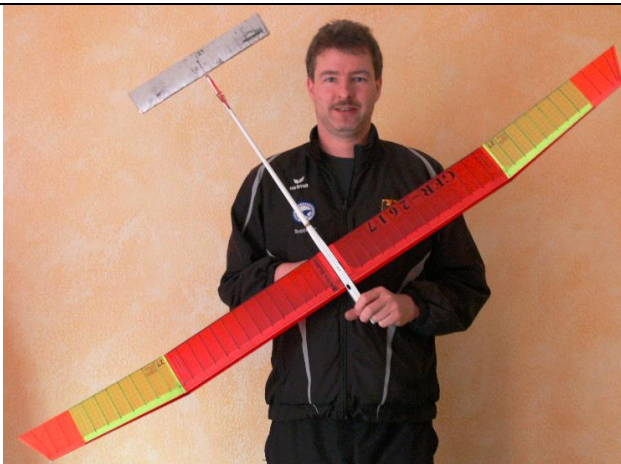

Enrico Richter (SN)
Kategorie B Bunt



Peter Kuttler (BY)
Kategorie B Bunt



Uwe Rusch (ST)
Kategorie O other



DHP Finale 2014

in Keßlar/ TH am 28.3.2015

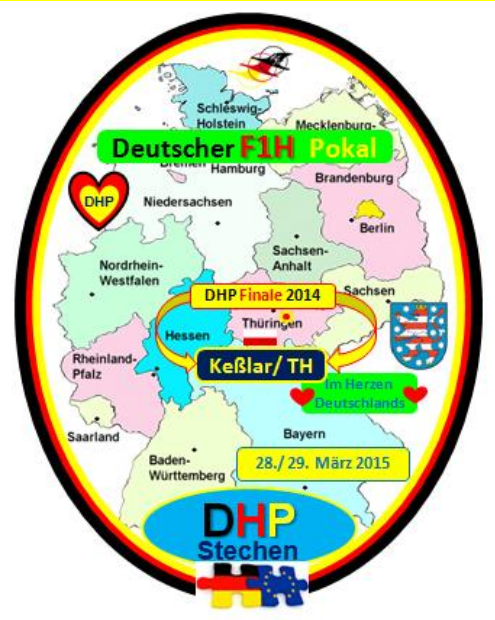

**DHP Stechteilnehmer mit Helfern und
Zeitnehmer vor dem Finalstechen**

Vorbereitung zum DHP Stechen

Kategorie C Wolfgang Schweidler und Uwe Rusch





In der Ruhe
liegt die Kraft



“So leicht wie möglich, so stabil wie nötig“

Um 8“30 wird pünktlich das Stechen in der C-Kategorie angeschossen und beide gehen in die Luft. Wolfgang geht nach 2 Kreisen bereits raus und macht einen schlechten Übergang zur Seite eher mit Höhenverlust als -gewinn, aber das Modell schwebt sehr eng kurvend davon. Uwe zögert und kann nichts so richtig damit anfangen, geht aber auch nach 1 min und fliegt verhältnismäßig große Kurven. Während Uwe eine Kurve macht, dreht Wolfgangs 4 Kurven. Eine Augenweide mit anzusehen, wie das Gegenkonzept zu „scheller, höher, weiter“ von Wolfgangs heute aufging. Die 145g werfen jetzt alle Vorteile in die Waagschale und nach **177 sec** landet das Modell, während Uwe aufgrund der großen Kurven leider hinter einer Buschreihe verschwindet und nach 150 sec nicht mehr gesehen wird.

😊😊😊 Herzlichen Glückwunsch ! 😊😊😊

WOLFGANG und UWE für das tolle Stechen !



Der Siegesflieger

Siegermodell Kategorie C im DHP - Pokal 2014

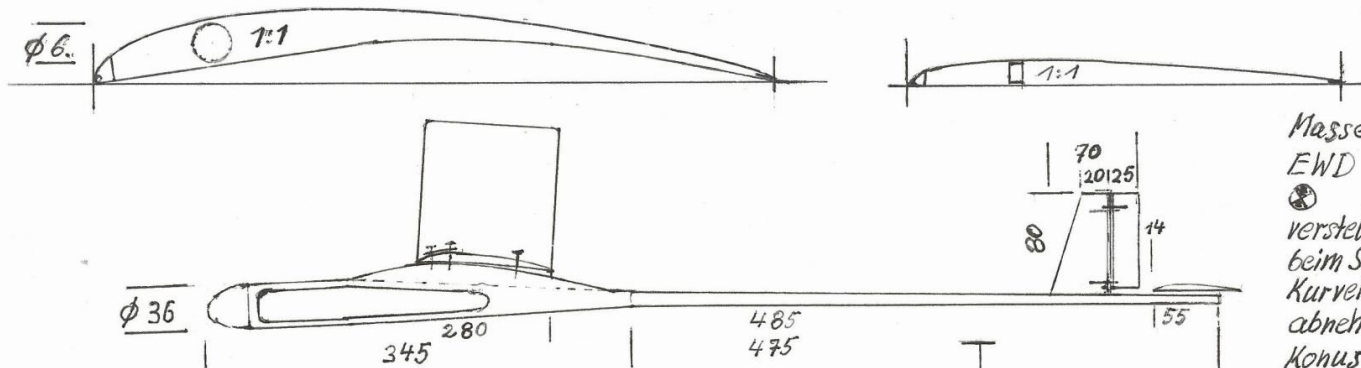

Masse: 145 gr.
 EWD: 5°
 ϕ : 47%
 verstellb. Ohren
 beim Schleppen erhöhte EWD + 10°
 Kurveneinleitg.
 abnehm. seütl. Klappe u. Nasen-
 Konus.
 RohrrumpfKopf: 25 Glas/90 Carb.
 SLW: Vollbalsa-ausgeschliffen

“So leicht wie möglich, so stabil wie nötig“

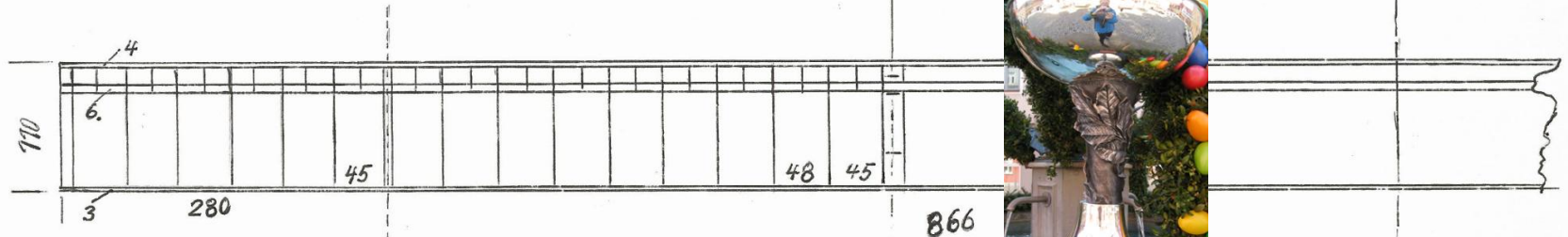

F1H Modell von Wolfgang Schweidler

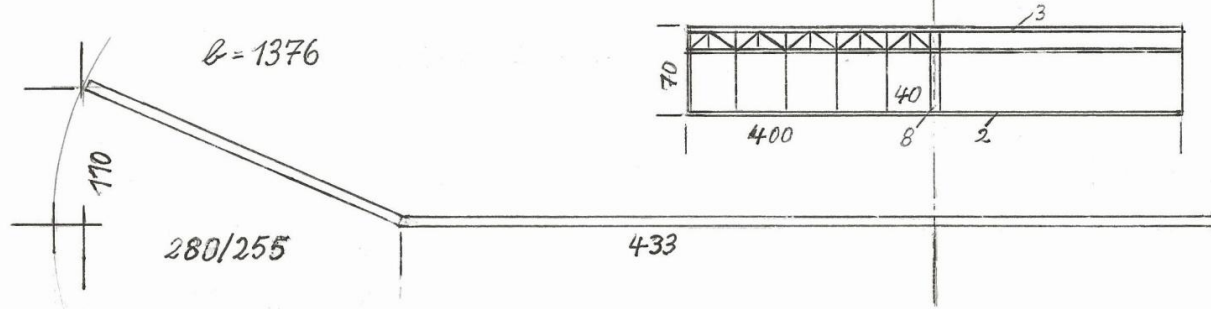

Wettbewerbs-Erfolge:
 2. Platz DMM 14 Standard
 1. Platz Matthias Hirschel
 Pokal 2014 + 2015
 1. Platz Hessenmeister 14
 1. Platz DHP14 Kategorie C

M 1:5 3.015 12.8.

glückliche und strahlende DHP Sieger C

1. Wolfgang Schweidler 177 sec + 2. Uwe Rusch 150 sec



Dank auch an die Zeitnehmer



Vorbereitung zum DHP Stechen

Kategorie B Peter Kuttler und Enrico Richter



Peter Kuttler, der Mann mit Weitblick ...



Enrico Richter, der alles selbst noch baut ...

Peter Kuttler und Enrico Richter kurz vor dem DHP Stechen Kategorie B um 8"45

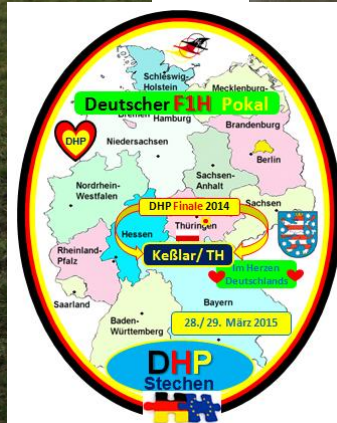

Ergebnis: beide fliegen die geforderten 180 sec, Fortsetzung folgt !

**Alle 6 (Uwe Rusch in C+O)
sind bereit zum
Final - Stechen
um den
DHP Gesamtsieg**



**Andreas Hornung mit
Modell von Peter Kuttler**



**Heinz Schönfeld hält
Modell von Sabrina**



**Jens Stemmler mit
Modell von Enrico Richter**



**Annett Richter mit
Modell von Uwe Rusch**



**Andre Seifert hält Modell
von Wolfgang Schweidler**

1. Stechen um den **DHP Gesamtsieg**

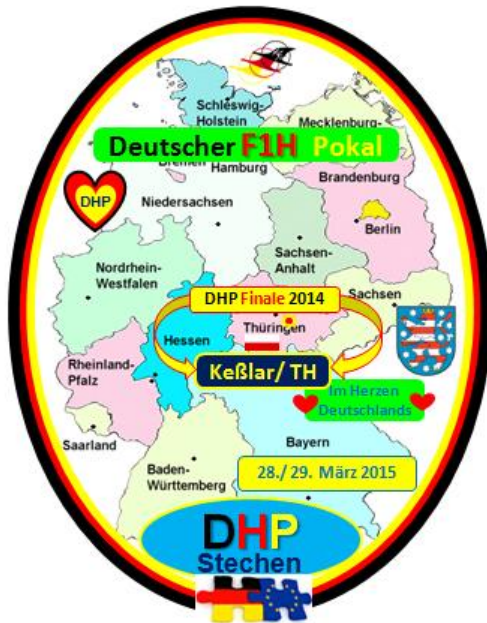

1. Sabrina Schönburg (ST)	UHU	240 sec
1. Wolfgang Schweidler (HE)	C	240 sec
1. Uwe Rusch (ST)	C	240 sec
1. Peter Kuttler (BY)	B	240 sec
1. Uwe Rusch (ST)	O	240 sec
6. Enrico Richter (SN)	B	193 sec

2. Stechen konnte am Abend aufgrund der Windbedingungen nicht geflogen werden ...

1. Thüringer Freiflugtage

in Keßlar / Thüringen

DHP Bankett am 28. März 2015

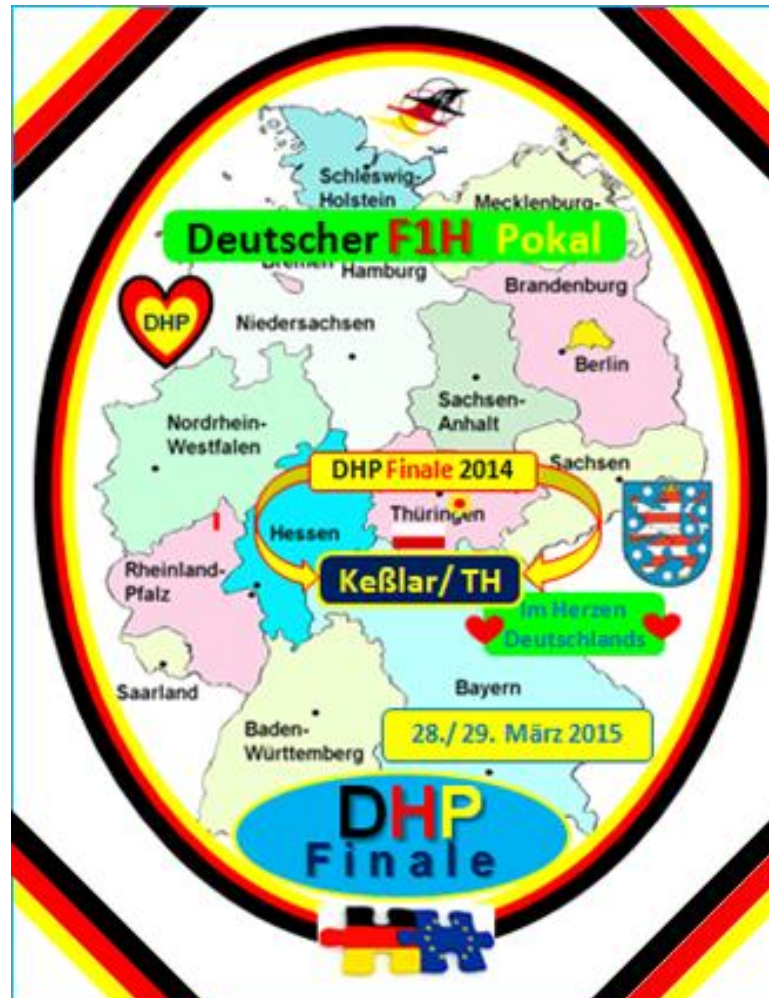



DHP Siegerehrung party time

28.3.15



20"00

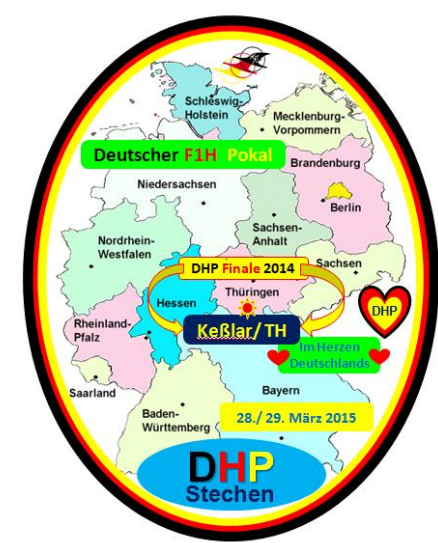

YEAH!

DHP-Bankett im Gasthof Drößnitz, Am Angerberg 17, 99444 Blankenhain/ Drößnitz

DHP Bankett mit Siegerehrung



Ansgar Nüttgens ehrte Enrico Richter, Annett Richter, Andreas Hornung, Uwe Rusch

**Ein großes Dankeschön ging an die
DHP Gremium Mitglieder
für die geleistete Arbeit im abgelaufenen Jahr 2014 !**

kleine Präsente **“die Besten“** von Ferrero an Alle und
eine große Schachtel **“Merci“** für Annett’s tolle Arbeit

Frauenpower im DHP erfolgreich



Annett Richter

1. Platz S



Marina Tanner

**1. Platz S Jgd.
3. Platz S**



Sabrina Schönborn

**1. Platz UHU
3 Platz Gesamt**

DHP Sieger Kategorie C

Sieger nach Stechen **Wolfgang Schweidler**



			<i>beste 3</i>	<i>TOP 4 *</i>	<i>FO</i>
	DHP - C				
1.	Wolfgang Schweidler	HE	300,0	400,0	177
2.	Uwe Rusch	ST	300,0	400,0	150
3.	Andre Seifert	BB	300,0	397,3	



DHP Ergebnisse 2014 - Kat. C

Platz	Vorname	Name	BL	Wertung	3 beste Wertungen davon 1 DHP TOP			Wert- ung 1	bei Gleichstand in Kategorie C 4 DHP TOP				Wert- ung 2	Stechen 1 sec
					1	2	3		1	2	3	4		
1	Wolfgang	Schweidler	HE	C	100,0	100,0	100,0	300,0	100,0	100,0	100,0	100,0	400,0	177
2	Uwe	Rusch	ST	C	100,0	100,0	100,0	300,0	100,0	100,0	100,0	100,0	400,0	150
3	Andre	Seifert	BB	C	100,0	100,0	100,0	300,0	100,0	100,0	99,7	97,7	397,3	
4	Uwe	Sondhauß	SN	C	100,0	98,0	96,5	294,5						
5	Heinz	Hofmann	BW	C	97,5	92,8	91,8	282,2						
6	Gerhard	Seufert	BY	C	96,3	91,3	81,8	269,5						
7	Siegfried	Steuerwald	BY	C	80,8	80,7		161,5						
8	Andreas	Rink	HE	C	69,7	65,3		135,0						
9	Günter	Adelhard	BY	C	77,0			77,0						

Stechen 1 29.3. Keßlar
 Flugzeit 240 sec
 10 min Arbeitszeit

Zur Ermittlung der **Jahressieger** wird ein **Stechen** geflogen, wenn es in

- in den Kategorie **C, B, O** nach
 - den 3 besten Ergebnissen bzw.
 - bei Gleichstand den 4 besten DHP TOP Ergebnissen
- in den Kategorie **S** oder **UHU** nach
 - den 2 besten Ergebnissen und
 - bei Gleichstand dem besten 3.ten Ergebnis bzw. Streicher in UHU

einen **Gleichstand** von mehreren Teilnehmer gibt.

Details siehe E.e. <http://www.creasus.de/ikarus/DHPregeln.pdf>

...und der DHP Wanderpokal 2014



geht an
**Wolfgang
Schweidler**

DHP - Pokal 2011 gestiftet von
Herrmann Jenne
für den besten Nicht - Bunter

2012 Uwe Rusch

2013 Uwe Rusch

2014 Wolfgang Schweidler

2015 ???





Aufnahme am Markt - Brunnen
in Kahla geschmückt für Ostern

Jugendliche DHP 2014 Sieger



		<u>beste 2</u>	<u>3.te</u>
DHP - UHU			
1. Sabrina Schönburg	ST	200,0	100,0

		<u>beste 2</u>
DHP - UHU		
2. Leon Rink	HE	192,1

		<u>beste 2</u>
DHP - S Jgd.		
2. Levin Hornung	TH	196,0

DHP 2014 Sieger

der Kategorien S und UHU

standen bereits ohne Stechen fest

DHP - UHU			<u>beste 2</u>	<u>3.te</u>
1.	Sabrina Schönburg	ST	200	100
2.	Leon Rink	HE	192,1	0
3.	Fritz Besener	ST	191,7	0
DHP - S Jgd.			<u>beste 2</u>	<u>3.te</u>
1.	Maria Tanner	SN	199,0	
2.	Levin Hornung	TH	196,0	
3.	Frank Mehringer	BY	190,7	
DHP - S			<u>beste 2</u>	<u>3.te</u>
1.	Annett Richter	SN	200	96,5
2.	Willi Büchner	BB	200	90,2
3.	Maria Tanner	SN	199,0	

DHP 2014

EHRENMEDAILLE

Für besondere Verdienste um den Freiflugsport

Wolfgang Schweidler

wird für seine langjährige, fruchtbare Förderarbeit
zum Wohle des Freiflugsports ausgezeichnet.



KeBlar, 28.3.2015



DHP 2014 Ehrenmedaille ging an Wolfgang Schweidler

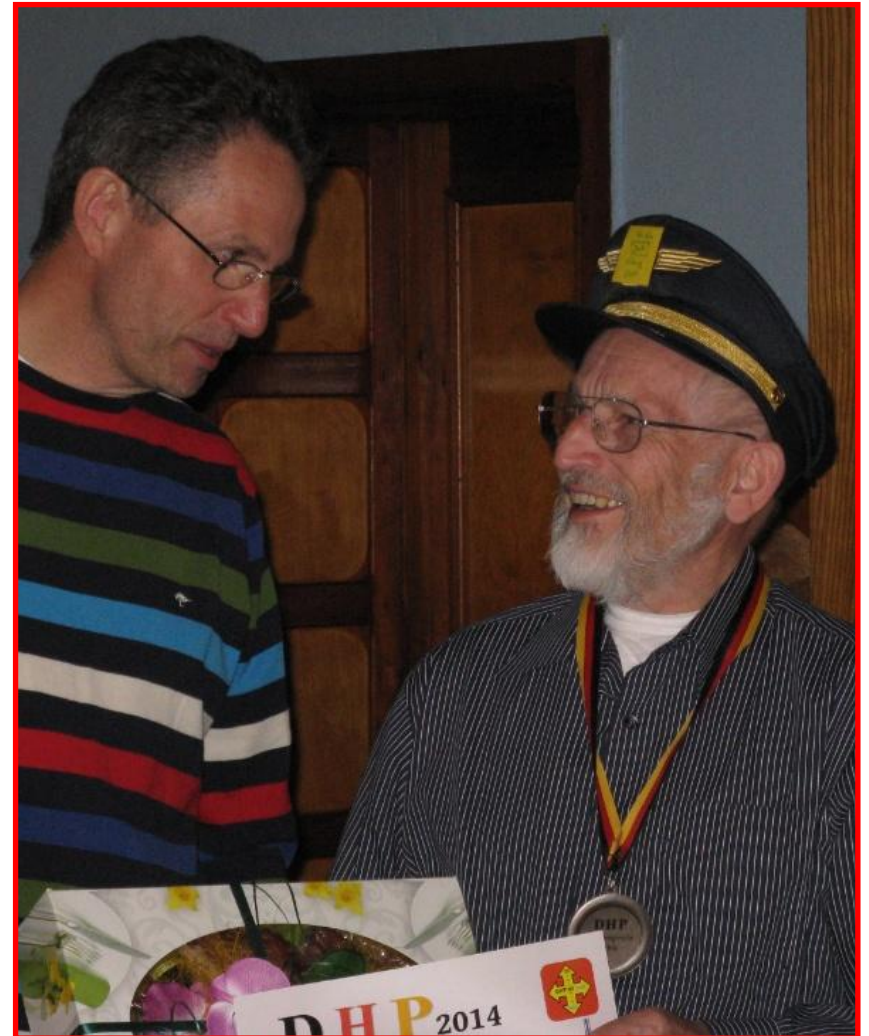

**Fortsetzung des DHP Stechens
erfolgte am 2. Mai bei bestem
Wetter auf neuem Fluggelände**



DHP Finale 14 in Eiterfeld

Ein neues Traumgelände in der Mitte Dtl.

Eiterfeld - im Herzen Deutschlands

Mit dem Auto

A 7 von Kassel bis Kirchheimer Dreieck (31)(86), A 4 Richtung Berlin/Erfurt/Eisenach, Autobahnabfahrt Bad Hersfeld (32) auf B 27 Richtung Fulda/Hünfeld bis Sieglos. Dort links abbiegen auf L3170/Eiterfelder Straße. Folgen Sie dem weiteren Verlauf der L3170 bis Eiterfeld.

A 7 von Würzburg, Autobahnabfahrt Fulda-Nord (91), B 27 bis Abfahrt Hünfeld-Nord/Industriegebiet, Landstraße L3171 Richtung Eiterfeld. Folgen Sie dem weiteren Verlauf der L3171 bis Eiterfeld.

A 5 von Frankfurt bis Kirchheimer Dreieck, A 4 Richtung Berlin/Erfurt/Eisenach, Autobahnabfahrt Bad Hersfeld auf B 27 Richtung Fulda/Hünfeld bis Sieglos. Dort links abbiegen auf L3170/Eiterfelder Straße. Folgen Sie dem weiteren Verlauf der L3170 bis Eiterfeld.

A 4 von Eisenach, Autobahnabfahrt Friedewald (33), Landstraße L3171 über Schenklengsfeld nach Eiterfeld.

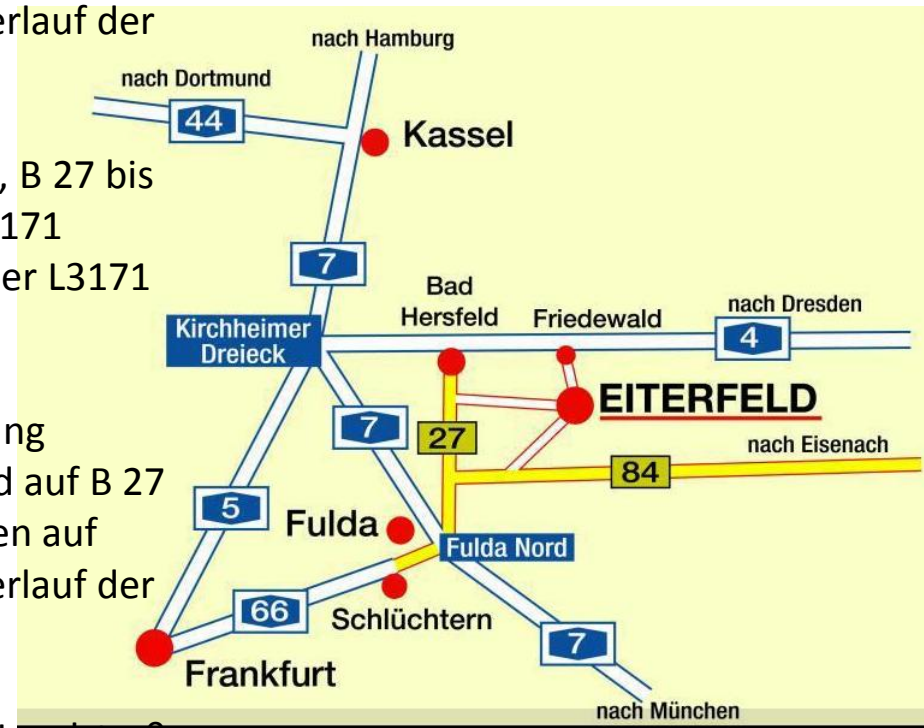

Blick aufs Fluggelände aus Eiterfeld



DHP 2014 Kategorie B

Platz	Vorname	Name	BL	Wertung	3 beste Wertungen davon 1 DHP TOP			Wertung 1	bei Gleichstand in Kategorie B 4 DHP TOP				Wertung 2	Stechen 1	Stechen 2
					1	2	3		1	2	3	4		sec	sec
1	Peter	Kuttler	BY	B	100,0	100,0	100,0	300,0	100	100	100	100	400,0	180	171
2	Enrico	Richter	SN	B	100,0	100,0	100,0	300,0	100	100	100	100	400,0	180	140
3	Ansgar	Nüttgens	SL	B	100,0	100,0	100,0	300,0	100	100	95,5	84,8	380,3		
4	Heinz	Schönfeld	ST	B	100,0	100,0	99,7	299,7							
5	Günter	Adelhard	BY	B	100,0	100,0	95,3	295,3							
6	Michael	Mayer	BW	B	89,5	83,7	83,3	256,5							
7	Peter	Manecke	BY	B	86,0	78,3	72,3	236,7							
8	Philipp	Kuttler	BY	B	80,0			80,0							

Stechen 1 29.3. Keßlar
Flugzeit 180 sec, 10 min Arbeitszeit

Stechen 2 2.5. Ufhausen
Flugzeit 240 sec 10 min Arbeitszeit



**DHP Sieger in B
Peter Kuttler**





DHP Finale 14 in Eiterfeld



Uwe Rusch landete Doppelsieg in O vor C

DHP Finale 14 in Eiterfeld

UWE Rusch schlägt sich selbst im 3. Stechen



DHP 2014 Gesamtwertung

133 Teilnehmer

Platz	Vorname	Name	BL	Wertung	DHP Wertung in S + UHU 2, sonst 3 Wertungen			Durch- schnitt	bei Gleichstand in C, B, O 4 DHP TOP bei S+UHU 3. bestes Ergebnis				Durch- schnitt	Stechen 1	Stechen 2	Stechen 3
					1	2	3		1	2	3	4				
1	Uwe	Rusch	ST	O	100,0	100,0	100,0	100,0	100,0	100,0	100,0	100,0	100,0	240	240	223
2	Uwe	Rusch	ST	C	100,0	100,0	100,0	100,0	100,0	100,0	100,0	100,0	100,0	240	240	190
3	Sabrina	Schönburg	ST	UHU	100,0	100,0		100,0					100,0	240	146 *	
4	Wolfgang	Schweidler	HE	C	100,0	100,0	100,0	100,0	100,0	100,0	100,0	100,0	100,0	240	114	
5	Peter	Kuttler	BY	B	100,0	100,0	100,0	100,0	100,0	100,0	100,0	100,0	100,0	240	101	
6	Enrico	Richter	SN	B	100,0	100,0	100,0	100,0	100,0	100,0	100,0	100,0	100,0	192		
7	Andre	Seifert	BB	C	100,0	100,0	100,0	100,0	100,0	100,0	99,7	97,7	99,3			
8	Annett	Richter	SN	S	100,0	100,0		100,0	96,5					Stechen 1 29.3. Keßlar Flugzeit 240 sec 10 min Arbeitszeit		
9	Ansgar	Nüttgens	SL	B	100,0	100,0	100,0	100,0	100,0	100,0	95,5			Stechen 2 2.5. Ufhausen Flugzeit 240 sec 10 min Arbeitszeit		
10	Karl-Heinz	Buchner	BB	S	100,0	100,0		100,0	90,2					Stechen 3 2.5. Ufhausen Flugzeit 180 sec + Bremszeit 4 min Arbeitszeit		
11	Heinz	Schönfeld	ST	B	100,0	100,0	99,7	99,9								
12	Maria	Tanner	SN	S-J	99,8	99,2		99,5								
13	Günter	Adelhard	BY	B	100,0	100,0	95,3	98,4								
14	Uwe	Sondhauß	SN	C	100,0	98,0	96,5	98,2								
15	Levin	Hornung	TH	S-J	100,0	96,0		98,0								
16	Andre	Seifert	BB	S	98,0	97,3		97,7								
17	Erich	Ullrich	NI	S	100,0	94,7		97,3								
18	Leon	Rink	HE	UHU	98,3	93,8		96,1								
19	Fritz	Besener	ST	UHU	100,0	91,7		95,9								
20	Frank	Mehringer	BY	S-J	100,0	90,7		95,3								

Gesamtergebnisliste siehe unter www.creasus.de/ikarus/DHP.html

* Flugzeit von 73 sec mit 25m Leine beim UHU wurde auf 50m hochgerechnet



DHP Finale 14 in Eiterfeld



Wolfgang Schweidler



Andre Seifert